





GLI
**SPE
CIA
LISTI**

DEL BARBECUE

CATALOGO

INDICE

IL BRACERE	Serie Industriale		pag. 2
	Serie Shark		pag. 4
BEEFEATER	CORPO + CARRELLO		pag. 7
	Serie 1200 porcellanato		pag. 8
	Serie 1500		pag. 9
	Serie Discovery 1100		pag. 10
DA INCASSO			
	Serie Discovery 1100		pag. 13
	Serie Signature S3000		pag. 15
	Serie Signature S7000P		pag. 16
	Elementi componibili		pag. 17
	Proline		pag. 18
GENERATION	Tropical		pag. 22
	Basic		pag. 23
	FunPro		pag. 24
ACCESSORI			pag. 27
SCHEMA INGOMBRI PER INCASSO			pag. 33





GLI SPE CIA LISTI DEL BARBECUE

Barbecue IL BRACERE significa

- PRATICITÀ D'USO
- COTTURA SANA E GENUINA DEI CIBI
- UNA CUCINA COMPLETA DA ESTERNO
- NIENTE FUMO E PRATICITÀ NELLA PULIZIA
- L'ALTA QUALITÀ IN TUTTA SICUREZZA
- LA PIÙ AMPIA GAMMA DI BARBECUE
- L'EFFICACE ASSISTENZA POST-VENDITA
- LA CONTINUA RICERCA DI NUOVI DESIGN E NUOVE TECNOLOGIE
- GARANZIA DEL MIGLIOR RAPPORTO QUALITÀ-PREZZO

IL BRACERE S.p.A.

Un marchio leader nella produzione dei barbecue a gas presente da oltre 40 anni sul mercato a garanzia di una cucina sana, biologica e naturale che nulla vuol togliere agli antichi sapori. Un'azienda in continuo sviluppo che dal 1980 lavora con passione e ha come obiettivo quello di migliorare sempre i propri prodotti e seguire le esigenze di tutti, per garantire al consumatore prodotti all'avanguardia nel design, nella funzionalità e nella sicurezza. I nostri prodotti sono studiati per durare a lungo nel tempo e ogni componente della struttura è costruito per superare i test di qualità anche dopo anni di utilizzo.





SERIE INDUSTRIALE PROFESSIONALE

STRUTTURA INTERAMENTE IN ACCIAIO INOX

- PRATICITÀ NELLA PULIZIA
VELOCITÀ DI COTTURA
COMODITÀ D'USO
RISPARMIO DEI CONSUMI.

Tramite bruciatori a gas si riscalda la pietra lavica, posta su di una griglia in acciaio; oppure con i deflettori in acciaio inox. Sopra di questa è collocata la **griglia di cottura** in ghisa brevettata:

- **BIFACCIALE** può essere utilizzata su entrambi i lati, per due differenti tipi di cottura (es: da una parte cuoci la carne, dall'altra il pesce)
- **INCLINABILE** può assumere quattro differenti posizioni inclinate per facilitare il drenaggio dei grassi che vengono convogliati in un cassetto posto sul fondo del barbecue.
- **PIETRA LAVICA** è il materiale per distribuire calore più utilizzato e più amato in Italia. Le sue principali caratteristiche sono la leggerezza e la porosità. Raggiunge la temperatura in maniera veloce (circa 4 minuti) e rende i cibi ancora più saporiti.
- **DEFLETTORE IN ACCIAIO INOX** a forma di "V" per un migliore deflusso dei grassi oltre che una maggiore diffusione del calore, facilita pulizia e velocità di cottura. Il deflettore inox riduce le fiammate e le emissioni di fumo.

I barbecue **SERIE INDUSTRIALE A PIETRA LAVICA** sono adatti per qualsiasi tipo di cottura (carne, pesce ecc.).

- **IL BARBECUE PER ALBERGHI, RISTORANTI BAR E COMUNITÀ**

Apparecchiature di tipo professionale, studiate per essere installate in ambienti di tipo commerciale, bar, pizzerie, ristoranti, pub, ecc.

Adatto sia per **ESTERNO** che per **INTERNO**.

Su richiesta questi apparecchi possono essere equipaggiati con un mobile di sostegno, aperto oppure chiuso.

● CARATTERISTICHE TECNICHE:

- Struttura in acciaio inox
- Doppia parete di isolamento
- Accensione con piezoelettrico
- Termocoppia e rubinetto valvolato con regolazione millimetrica
- Alimentazione a metano, in dotazione kit GPL e viceversa
- Griglia di cottura bifacciale brevettata, inclinabile in 4 posizioni
- Doppio cassetto raccolta residui di cottura.

TUTTE LE VERSIONI SONO CON GRIGLIA BIFACCIALE

Lato cottura pesce e lato cottura carne con canaline che facilitano lo scolo dei grassi



Le caratteristiche riportate in questo catalogo sono fornite a titolo indicativo. Il BRACERE si riserva il diritto di apportare modifiche senza alcun preavviso.

MODELLO		50	80	115	
DIMENSIONI SENZA MOBILE	cm	L 49 P 70 H 38	L 81 P 70 H 38	L 114 P 70 H 38	
	PESO GRIGLIA	Kg 44	76	108	
	PESO GRIGLIA CON MOBILE	Kg 60	97	135	
PESO MOBILE	Kg	16	21	27	
GRIGLIE DI COTTURA	cm	2 16x54	4 16x54	6 16x54	
	BRUCIATORI	3	6	8	
CONSUMO GAS	Kg/h	0,67	1,34	1,813	
KILOWATT	Kw	8,5	17	23	
DIMENSIONI IMBALLO GRIGLIA	cm	L 72 P 54 H 42	L 85 P 73,5 H 42	L 118 P 73,5 H 42	
	DIMENSIONI IMBALLO MOBILE	cm	L 72 P 51 H 15	L 82 P 68 H 15	L 115 P 68 H 15

SERIE PROFESSIONALE
con predisposizione
gas metano o gpl

GRIGLIE BIFACCIALI
in ghisa vetrificata
per uso alimentare

MODELLO 50

Cod. BC0031000
con pietra lavica



MODELLO 80

Cod. BC0035000
con pietra lavica



MODELLO 115

Cod. BC0040000
con pietra lavica



OPTIONAL
mobile di sostegno
aperto o chiuso
(vedi listino)



LINEA SHARK

LE PIASTRE DI NUOVA GENERAZIONE



Le linee SHARK sono nate dalle attuali esigenze di mercato e da una clientela sempre più attenta che richiede barbecue con prestazioni professionali in spazi ridotti oltre a pretendere di cucinare in modo naturale e senza emettere fumi.

LA DOPPIA COTTURA SU PIASTRA INOX

Disponibile nelle versioni da **ESTERNO** e da **INTERNO**

IL BRACERE è sempre alla ricerca di prodotti all'avanguardia, tecnologicamente avanzati ed allo stesso tempo inconfondibilmente pratici, così grazie a questa attenzione e alla passione per la cucina ha sviluppato e certificato

questa linea di barbecue professionali che si differenziano per l'esclusiva caratteristica della DOPPIA COTTURA.

Nella parte superiore COTTURA A PIASTRA si può cucinare qualsiasi tipo di alimento su piastra inox.

COTTURA A PIASTRA CUOCERE SU DUE LIVELLI DIFFERENTI CONSENTE DI

- Cucinare assieme due alimenti diversi, senza alterare i sapori.
- Cuocere nella parte inferiore senza fare fumo e senza sporcarsi.
- Utilizzare l'apparecchio all'esterno ed anche in casa.
- Cucinare in spazi ridotti.
- Poter cucinare in modo sano e naturale senza avere fiammate.
- Risparmiare tempo e limitare i consumi.

Nella parte inferiore COTTURA INDIRETTA con la griglia in dotazione si può grigliare qualsiasi tipo di cibo.

COTTURA INDIRETTA UNA NUOVA CONCEZIONE DI CUCINA

- Barbecue adatto per uso condominiale.
- Cuoce per rifrazione di calore.
- Cucina i cibi più velocemente e in sicurezza.
- Facilissimo da pulire.
- Comodo da trasportare.
- Predisposto per alimentazione a gas gpl o metano.

CARRELLI PER MODELLO SHARK

CHEF IN LEGNO

Cod. ACITY0022
per BBQ CITY e SHARK 50

H 83 cm
P 50 cm
L 144 cm

Cod. ACITY0021
per SHARK 80

H 83 cm
P 50 cm
L 161 cm



**CERTIFICATO PER USO PROFESSIONALE
ADATTO PER USO INTERNO ED ESTERNO**

**Predisposto per
alimentazione a
Gas GPL o Metano**

MOD. SHARK 50

Cod. SHARK0002

90 cm di spazio per cucinare

- Piastra superiore in acciaio inox 49x41 cm
- Griglia inferiore in acciaio 38x38 cm

● CARATTERISTICHE TECNICHE

- Bruciatore in acciaio alluminato spessore 1.2 mm
- Potenza 6 kw
- Griglia doppia per la cottura indiretta in tondino di acciaio cromato, con chiusura
- Vaschetta raccogli grasso in acciaio inox
- Cassetto inferiore raccogli grasso in acciaio inox
- 2 alette laterali per appoggio griglia
- Deflettori di calore in acciaio inox specchiato
- Termocoppia di sicurezza
- Rubinetto valvolato
- Regolatore di pressione da 30 m/bar
- Accensione a batteria

● INGOMBRO

L 48 cm
H 30,5 cm
P 52 cm

Peso 23 Kg



ACCESSORI OPZIONALI

per entrambe i modelli

- Kit di conversione gas metano naturale
- Cover resistente all'acqua
- Vasta gamma di accessori e ricambi

MOD. SHARK 80

Cod. SHARK0003

156 cm di spazio per cucinare

- Piastra superiore in acciaio inox 80x41 cm
- 2 Griglie inferiori in acciaio 38x38 cm

● CARATTERISTICHE TECNICHE

- 2 bruciatori indipendenti in acciaio alluminato spessore 1.2 mm
- Potenza 12 kw
- Vaschetta raccogli grasso in acciaio inox
- 2 cassette inferiori raccogli grasso in acciaio inox
- Doppio sistema di cottura inferiore indipendente
- Alette laterali per appoggio griglia
- 4 deflettori di calore in acciaio inox specchiato
- Termocoppia di sicurezza
- Rubinetto valvolato con regolazione professionale
- Regolatore di pressione da 30 m/bar
- Accensione a batteria

● INGOMBRO

L 80,5 cm
H 55 cm
P 30,5 cm

Peso 34 Kg





LA TECNO LOGIA



IL BRACERE S.p.A.

Distributore italiano

Beefeater Australian Barbecues

Da oltre 25 anni marchio leader nella produzione di barbecue a gas, rappresentata in oltre 40 paesi e venduta in tutto il mondo.

La ricerca continua nel design e nell'ingegneria, abbinati a scelte all'avanguardia in linea con i trend del consumatore, permettono a Beefeater di creare continuamente nuove concezioni di prodotti che attraggono la globalità e migliorano il modo di vivere.

- **GRIGLIE A "V" CON SISTEMA DI DRENAGGIO GRASSI - STOP FIAMMATE**
SERIE 1100 - SIGNATURE S3000E
- **GRIGLIA E PIASTRA IN GHISA ANTIRUGGINE CON LA TECNOLOGIA "RF TECHNOLOGY®"**
Sistema "Rust Free" per una maggiore resistenza agli agenti atmosferici. Prodotti in ghisa smaltata porcellanata, uno dei sistemi più resistenti disponibili sul mercato
- **DEFLETTORE SPARGIFIAMMA CON SISTEMA "VAPORIZER®"**
Una immediata e migliore diffusione del calore, più pulizia e velocità di cottura
- **ACCENSIONE AD INIEZIONE AL QUARZO IN TITANIO, SISTEMA "START TECHNOLOGY®"**
L'innovativo rivestimento al titanio assicura una lunga durata ed alcun tipo di problema d'accensione
- **GARANZIA DI QUALITÀ**
- **I BARBECUE BEEFEATER SERIE 1100 E SIGNATURE SONO CERTIFICATI E GARANTITI ANCHE PER L'UTILIZZO A GAS METANO**
- **ALTA POTENZA IN COTTURA**
Non esistono BARBECUE PIÙ POTENTI al mondo



SERIE DISCOVERY 1200E

STRUTTURA SOLIDA E DESIGN MODERNO

**NUOVO
COPERCHIO
CON VETRO
PIÙ AMPIO**



**COMPLETO
DI FORNELLO
LATERALE**

3 FUOCHI

Cod. BB0001230

● **CARATTERISTICHE TECNICHE**

- 3 Bruciatori in ghisa
- 2 Deflettori in acciaio inox
- Pannello in acciaio inox 443
- Applicazioni sui pianetti in acciaio inox 443
- Griglia scaldavivande
- Area di cottura: 640 x 490 mm
(griglia 320 mm + piastra 320 mm)
- Peso: 63 KG
- Altezza: 1145 mm coperchio chiuso
- Larghezza: 1480 mm
- Profondità: 574 mm
- Potenza Bruciatore Laterale: 4,2 Kw
- Potenza Totale BBQ: 16,7 Kw



4 FUOCHI

Cod. BB0001240

● **CARATTERISTICHE TECNICHE**

- 4 Bruciatori in ghisa
- 3 Deflettori in acciaio inox
- Pannello in acciaio inox 443
- Applicazioni sui pianetti in acciaio inox 443
- Griglia scaldavivande
- Area di cottura: 800 x 490 mm
(griglia 400 mm + piastra 400 mm)
- Peso: 77 KG
- Altezza: 1145 mm coperchio chiuso
- Larghezza: 1630 mm
- Profondità: 574 mm
- Potenza Bruciatore Laterale: 4,2 Kw
- Potenza Totale BBQ: 20,88 Kw



OPTIONAL
3-4 fuochi

- Regolatore di pressione 30 mbar
- Cover in PVC resistente all'acqua
- Vasta gamma di accessori e ricambi



SERIE 1500

DESIGN ELEGANTE E ALL'AVANGUARDIA

PANNELLO DI CONTROLLO A SCOMPARSA



COMPLETO DI FORNELLO LATERALE

3 FUOCHI

Cod. BB0001530

● CARATTERISTICHE TECNICHE

- 3 bruciatori in ghisa
- Deflettore in acciaio inox
- Coperchio a doppio strato in acciaio inox
- Pannello di controllo a scomparsa
- Accensione su ogni manopola
- Ripiani del carrello ampi e spaziosi
- Area di cottura: 640 x 490 mm (griglia 320 mm + piastra 320 mm)
- Altezza: 1152 mm coperchio chiuso
1560 mm coperchio aperto
- Larghezza: 1522 mm
- Profondità: 639 mm
- Peso totale: 92 kg
- Potenza totale del bbq: 16.7 Kw
- Potenza bruciatore laterale: 4.17 Kw



4 FUOCHI

Cod. BB0001540

● CARATTERISTICHE TECNICHE

- 4 Bruciatori in ghisa
- 2 Deflettori in acciaio inox
- Coperchio a doppio strato in acciaio inox
- Pannello di controllo a scomparsa
- Accensione su ogni manopola
- Ripiani del carrello ampi e spaziosi
- Area di cottura: 800 x 490 mm (griglia 400 mm + Piastra 400 mm)
- Peso: 105 KG
- Altezza: 1152 mm coperchio chiuso
1560 mm coperchio aperto
- Larghezza: 1672 mm
- Profondità: 639 mm
- Potenza Bruciatore Laterale: 4,2 Kw
- Potenza Totale BBQ: 20,88 Kw



CARATTERISTICHE TECNICHE BARBECUE E COPERCHIO

- Nuovo Sistema apertura coperchio ROLL BACK. NON OCCUPA SPAZIO!
- Robusti bruciatori in ghisa
- Coperchio con termometro integrato Superficie di cottura in ghisa porcellanata vetrificata anti ruggine con sistema "RF Technology"
- Struttura del barbecue interamente in acciaio porcellanato
- Accensione ad iniezione al quarzo sistema "Start Technology"
- Larga e comoda griglia scaldavivande removibile
- Deflettore in acciaio inox antifiama con sistema "Vaporizer"
- Tubo gas per GPL

CARATTERISTICHE CARRELLO CABINET

- Elegante carrello cabinet con ante rinforzate in acciaio verniciato a polvere ad alte temperature per resistere nel tempo
- Ampio pianetto laterale
- Potente Bruciatore laterale integrato
- Robuste rotelle bloccanti per il carrello
- Vano porta bombola interno

OPTIONAL 3-4 fuochi

- Regolatore di pressione 30 mbar
- Cover in PVC resistente all'acqua
- Vasta gamma di accessori e ricambi



SERIE DISCOVERY 1100E PORCELLANATO

SENZA CONFRONTO, FACILE DA USARE, STRUTTURA SOLIDA

**GRIGLIE A "V"
CON SISTEMA DI
DRENAGGIO GRASSI
STOP FIAMMATE**



**COMPLETO
DI FORNELLO
LATERALE**

3 FUOCHI

Cod. BB000630E

● CARATTERISTICHE TECNICHE

- 3 bruciatori in ghisa
- 2 deflettori in acciaio inox
- Area di cottura: 640 x 490 mm (griglia 320 mm + piastra 320 mm)
- Altezza: 1160 mm coperchio chiuso; 1460 mm coperchio aperto
- Larghezza: 1409 mm
- Profondità: 581 mm
- Peso: 86 kg
- Potenza totale del bbq: 20.4 Kw
- Potenza bruciatore laterale: 4.5 Kw



4 FUOCHI

Cod. BB000640E

● CARATTERISTICHE TECNICHE

- 4 bruciatori in ghisa
- 2 deflettori in acciaio inox
- Area di cottura: 800 x 490 mm (griglia 400 mm + piastra 400 mm)
- Altezza: 1160 mm coperchio chiuso; 1460 mm coperchio aperto
- Larghezza: 1569 mm
- Profondità: 581 mm
- Peso: 93 kg
- Potenza totale del bbq: 25.7 Kw
- Potenza bruciatore laterale: 4.5 Kw



CARATTERISTICHE TECNICHE BARBECUE E COPERCHIO

- Nuovo Sistema apertura coperchio ROLL BACK. NON OCCUPA SPAZIO!
- Robusti bruciatori in ghisa dalle altissime prestazioni
- Coperchio cappa forno in acciaio porcellanato con ampia finestra d'ispezione centrale, con termometro integrato
- Superficie di cottura in ghisa porcellanata vetrificata anti ruggine con sistema "RF Technology"
- Griglie a "V" con sistema di drenaggio grassi stop fiammate;
- Struttura del barbecue interamente in acciaio porcellanato
- Accensione ad iniezione al quarzo sistema "Start Technology"
- Larga e comoda griglia scaldavivande removibile
- Deflettore in acciaio inox antifiamma con sistema "Vaporizer"
- Nuovo sistema rivoluzionario per la raccolta grassi
- Tubo gas per GPL
- Garanzia limitata 5 anni

CARATTERISTICHE CARRELLO CABINET

- Elegante carrello cabinet con ante rinforzate in acciaio verniciato a polvere ad alte temperature per resistere nel tempo
- Comodo contenitore porta vivande e spezie
- Pianetti laterale costruiti in lega di alluminio - Antiruggine
- Potente Bruciatore laterale integrato, molto più capiente, con supporto pentola posizionato a livello del piano
- Ante carrello totalmente rivestite più robuste e rigide, adatte per appendere utensili
- Robuste rotelle bloccanti per il carrello
- Vano porta bombola interno



DISCOVERY 1100E

L'INCOMPARABILE, MISURE E PRATICITÀ UNICHE

**GRIGLIE A "V"
CON SISTEMA DI
DRENAGGIO GRASSI
STOP FIAMMATE**



**COMPLETO
DI FORNELLO
LATERALE**

5 FUOCHI

Cod. BB000650E

● CARATTERISTICHE TECNICHE

- 5 bruciatori in ghisa
- 4 deflettori in acciaio inox
- Area di cottura: 960 x 490 mm (griglia 320 mm + piastra 320 mm)
- Altezza: 1160 mm coperchio chiuso; 1460 mm coperchio aperto
- Larghezza: 1726 mm
- Profondità: 581 mm
- Peso: 104 kg
- Potenza totale del bbq: 31 Kw
- Potenza totale bruciatore laterale: 4.5 Kw



OPTIONAL 3-4-5 fuochi

- Regolatore di pressione 30 mbar
- Cover in PVC resistente all'acqua
- Kit conversione metano
- Canalina frontale di drenaggio grassi
- Vasta gamma di accessori e ricambi





DISCOVERY 1100S INOX

**PROFESSIONALE E INDISTRUTTIBILE
COPERCHIO CORPO E CARRELLO IN ACCIAIO INOX**

**GRIGLIE A "V"
CON SISTEMA DI
DRENAGGIO GRASSI
STOP FIAMMATE**



**COMPLETO
DI FORNELLO
LATERALE**

4 FUOCHI

Cod. BB000640S

● **CARATTERISTICHE TECNICHE**

- 4 bruciatori in ghisa
- 2 deflettori in acciaio inox
- Area di cottura: 800 x 490 mm
(griglia 400 mm + piastra 400 mm)
- Altezza: 1160 mm coperchio chiuso;
1460 mm coperchio aperto
- Larghezza: 1569 mm
- Profondità: 581 mm
- Peso: 93 kg
- Potenza totale del bbq: 25.7 Kw
- Potenza bruciatore laterale: 4.5 Kw



5 FUOCHI

Cod. BB000650S

● **CARATTERISTICHE TECNICHE**

- 5 bruciatori in ghisa
- 4 deflettori in acciaio inox
- Area di cottura: 960 x 490 mm
(griglia 320 mm
+ griglia 320 mm
+ piastra 320 mm)
- Altezza: 1160 mm coperchio chiuso;
1460 mm coperchio aperto
- Larghezza: 1726 mm
- Profondità: 581 mm
- Peso: 104 kg
- Potenza totale del bbq: 31 Kw
- Potenza bruciatore laterale: 4.5 Kw



**CARATTERISTICHE TECNICHE
BARBECUE E COPERCHIO**

CARATTERISTICHE CARRELLO CABINET

VEDI PAGINA 10

OPTIONAL
4-5 fuochi

- Regolatore di pressione 30 mbar
- Cover in PVC resistente all'acqua
- Kit conversione metano
- Canalina frontale di drenaggio grassi
- Vasta gamma di accessori e ricambi



DISCOVERY 1100S INOX

DA INCASSO INOX

**GRIGLIE A "V"
CON SISTEMA DI
DRENAGGIO GRASSI
STOP FIAMMATE**



4 FUOCHI

Cod. BB000604S

- **CARATTERISTICHE TECNICHE**
- 4 bruciatori in ghisa
- 2 deflettori in acciaio inox
- Area di cottura: 800 x 490 mm
(griglia 400 mm + piastra 400 mm)
- Peso: 51 kg
- Potenza totale del bbq: 21.2 Kw



5 FUOCHI

Cod. BB000605S

- **CARATTERISTICHE TECNICHE**
- 5 bruciatori in ghisa
- 4 deflettori in acciaio inox
- Area di cottura: 960 x 490 mm
griglia 320 mm
+ griglia 320 mm
+ piastra 320 mm
- Peso: 58 kg
- Potenza totale del bbq: 26.5 Kw



SCHEMA INGOMBRI E MONTAGGIO

VEDI PAGINA 33

OPTIONAL 4-5 fuochi

- Regolatore di pressione 30 mbar
- Cover in PVC resistente all'acqua
- Kit conversione metano
- Staffe laterali per incasso
- Canalina frontale di drenaggio grassi
- Vasta gamma di accessori e ricambi



Serie DISCOVERY 1100E da INCASSO PORCELLANATO

IL MIGLIOR SISTEMA DA INCASSO SUL MERCATO
SEMPLICE E PRATICO

**GRIGLIE A "V"
CON SISTEMA DI
DRENAGGIO GRASSI
STOP FIAMMATE**



3 FUOCHI

Cod. BB000603E

● **CARATTERISTICHE TECNICHE**

- 3 bruciatori in ghisa
- 2 deflettori in acciaio inox
- Area di cottura: 640 x 490 mm (griglia 320 mm + piastra 320 mm)
- Peso: 48 kg
- Potenza totale del bbq: 15.9 Kw



4 FUOCHI

Cod. BB000604E

● **CARATTERISTICHE TECNICHE**

- 4 bruciatori in ghisa
- 2 deflettori in acciaio inox
- Area di cottura: 800 x 490 mm (griglia 400 mm + piastra 400 mm)
- Peso: 51 kg
- Potenza totale del bbq: 21.2 Kw



5 FUOCHI

Cod. BB000605E

● **CARATTERISTICHE TECNICHE**

- 5 bruciatori in ghisa
- 4 deflettori in acciaio inox
- Area di cottura: 960 x 490 mm (griglia 320 mm + griglia 320 mm + piastra 320 mm)
- Peso: 58 kg
- Potenza totale del bbq: 26.5 Kw



SCHEMA INGOMBRI E MONTAGGIO

VEDI PAGINA 33

**OPTIONAL
3-4-5 fuochi**

- Regolatore di pressione 30 mbar
- Cover in PVC resistente all'acqua
- Kit conversione metano
- Staffe laterali per incasso
- Canalina frontale di drenaggio grassi
- Vasta gamma di accessori e ricambi



LINEA SIGNATURE S3000E DA INCASSO PORCELLANATO

**IL NON PLUS ULTRA DEI BARBECUE
QUANDO TECNOLOGIA E MATERIALI SI FONDONO,
NASCE IL BARBECUE PERFETTO**

**10 ANNI
DI GARANZIA
SULLA
STRUTTURA**



◀ **SISTEMA
RIVOLUZIONARIO
DI DIFFUSIONE
DEL CALORE**



◀ **NUOVE GRIGLIE
scanalate in ghisa
porcellanata
vetrificata con
sistema raccolta
grassi**

4 FUOCHI

Cod. BBS000604

● CARATTERISTICHE TECNICHE

- 4 bruciatori in ghisa
- 3 deflettori in acciaio inox
- Griglia scaldavivande
- Area di cottura: 800 x 490 mm
- 320 mm griglia a "V" scanalata con sistema raccolta grassi
- 160 mm griglia a "V" scanalata con sistema raccolta grassi
- 320 mm piastra
- Peso: 65 kg
- Potenza totale del bbq: 21.2 Kw



5 FUOCHI

Cod. BBS000605

● CARATTERISTICHE TECNICHE

- 5 bruciatori in ghisa
- 4 deflettori in acciaio inox
- Griglia scaldavivande
- Area di cottura: 960 x 490 mm
- 320 mm griglia a "V" scanalata con sistema raccolta grassi
- 320 mm griglia a "V" scanalata con sistema raccolta grassi
- 320 mm piastra
- Peso: 68 kg
- Potenza totale del bbq: 26.5 Kw



CARATTERISTICHE TECNICHE BARBECUE E COPERCHIO

- Coperchio a sistema "Roll Back" più alto per cotture a forno
- Vetro temperato più ampio
- Accensione indipendente con sistema Quartz System su ciascun bruciatore
- Griglie a V di serie, per drenaggio grassi e cotture ancora più performanti
- Nuovo sistema di raccolta grassi frontale con canalina per drenaggio
- Deflettori vaporizer Inox di nuovo design e più efficienti
- Riflettori tra i bruciatori per erogare maggiore potenza e calore
- Completo di alette laterali di serie, predisposte per l'incasso
- Vaschetta raccolta grassi ad estrazione frontale
- Rifiniture, maniglia e pannello comandi in acciaio inox 304
- Canalina frontale di scolo grassi

SCHEMA INGOMBRI E MONTAGGIO

VEDI PAGINA 33

OPTIONAL 4-5 fuochi

- Regolatore di pressione 30 mbar
- Cover in PVC resistente all'acqua
- Kit conversione metano
- Vasta gamma di accessori e ricambi



LINEA SIGNATURE S7000 PREMIUM DA INCASSO

**INOX - IL TOP DELLA GAMMA BEEFEATER, QUANDO ELEGANZA,
EFFICIENZA E RESISTENZA CREANO IL BARBECUE DI UNA VITA**

4 FUOCHI

Cod. BBSS07004

● CARATTERISTICHE TECNICHE

- 4 bruciatori in lega di acciaio inox da 4,2 KW
- 1 bruciatore posteriore infrarossi da 3,1 KW
- 2 deflettori in acciaio inox
- Area di cottura: 780 x 485 mm
- 2x195 mm griglia in ghisa a "V" scanalata con sistema raccolta grassi
- 380 mm piastra in ghisa
- Luci interne e sulle manopole di controllo
- Peso: 65 Kg
- Potenza totale del bbq: 19,9 Kw



5 FUOCHI

Cod. BBSS07005

● CARATTERISTICHE TECNICHE

- 5 bruciatori in lega di acciaio inox da 4,2 KW
- 1 bruciatore posteriore infrarossi da 3,1 KW
- 4 deflettori in acciaio inox
- Area di cottura: 935 x 485 mm
- 2x270 mm griglia in ghisa a "V" scanalata con sistema raccolta grassi
- 380 mm piastra in ghisa
- Luci interne e sulle manopole di controllo
- Peso: 68 Kg
- Potenza totale del bbq: 24,1 Kw



**GARANZIA
A VITA SULLA
STRUTTURA**



◀ **SISTEMA
RIVOLUZIONARIO
di diffusione
del calore**

CARATTERISTICHE TECNICHE BARBECUE E COPERCHIO

- Vaschetta raccolta grassi a tutta larghezza su guide telescopiche
- Coperchio a doppio strato con finestra di visualizzazione in vetro e indicatore di temperatura integrato
- Sistema di accensione al quarzo
- Sistema di chiusura gas se la fiamma si spegne involontariamente
- Coperchio a sistema "Roll Back"

SCHEMA INGOMBRI E MONTAGGIO

VEDI PAGINA 33

OPTIONAL 4-5 fuochi

- Regolatore di pressione 30 mbar
- Cover in PVC resistente all'acqua
- Kit conversione metano
- Vasta gamma di accessori e ricambi



FRIGO "TROPICOOOL" BEEFEATER

DA ESTERNO

Progettati per resistere ai caldi più intensi, ma anche per rimanere sotto la pioggia, questi frigo professionali da esterno mantengono le vostre bevande al fresco, per gustare drink ghiacciati, anche nelle giornate più calde.

● **DISPONIBILI IN DUE VERSIONI, CON 1 O 2 ANTE**

- Testati per resistere all'esterno
- Finiture esterne in acciaio inox 304
- I vetri a doppio spessore sono isolanti agli agenti esterni e prevengono l'effetto condensa.
- Certificati "IPX4" - idrorepellenti/resistenti all'acqua, complementi perfetti per una cucina da esterno.
- Controlli elettronici esterni per una regolazione precisa della temperatura interna.

FRIGO 1 ANTA

Cod. BBF000100



FRIGO 2 ANTA

Cod. BBF000200



ELEMENTI COMPONENTI PER LA CUCINA DA ESTERNO

COMPONI A MODO TUO LA CUCINA DA ESTERNO

● **MISURE E PREZZI SU RICHIESTA**



SERIE PROLINE INOX DA INCASSO

IL DESIGN A CASA TUA

BARBECUE DAL SISTEMA RIVOLUZIONARIO

UNICO SUL MERCATO CON GRIGLIE

IN GHISA RIALZATE E SCANALATE

TUTTO QUELLO CHE CERCHI IN UN BARBECUE...

E MOLTO DI PIÙ



BBQ PROLINE



● CARATTERISTICHE TECNICHE

- Acciaio inox 304 su tutta la superficie.
- 6 bruciatori in Acciaio inox per una potenza totale di 20 kw.
- Piano cottura in ghisa porcellanata vetrificata, con piastra centrale e griglie di nuova generazione ai lati.
- Elegante Coperchio piatto, con perno "intelligente" anti-urto.
- Cassetto raccolta grassi removibile attraverso l'estrazione dei bruciatori.
- Pannello comandi laterale con indicatori di regolazione
- Accensione elettronica indipendente su ogni manopola
- Disponibile con alimentazione Metano o GPL



COPERCHIO BASSO

Cod. BBP000100



COPERCHIO ALTO

Cod. BBP000150

FORNELLO LATERALE

Cod. BBP000200

● CARATTERISTICHE TECNICHE

- Bruciatore con triplo anello da 6 kw;
- Reggi pentola in ghisa per cotture wok o su pentola tradizionale;
- Piastra in ghisa da poter applicare per cotture bbq;
- Accensione piezoelettrica attraverso manopola inox e sistema professionale
- Acciaio inox 304 su tutta la superficie;
- Coperchio basso removibile
- Disponibile con alimentazione Metano o GPL





GENERATION

L'OUTSIDER PER ECCELLENZA

Unico, elegante, versatile e resistente, in grado di offrire alla nostra clientela una valida alternativa per arredare il proprio giardino e la propria casa.

Sono barbecue che si distinguono nettamente dalla concorrenza.

**Un design di classe
a prezzi vantaggiosi**

3 FUOCHI

Cod. BG0003012

● CARATTERISTICHE TECNICHE

- 3 Bruciatori – 2,1 Kw ciascuno
- Deflettori in acciaio smaltato
- Pannello comandi in acciaio inox
- Area di cottura: 520 x 330 mm (2 griglie in acciaio smaltato)
- Altezza: 1010 mm coperchio chiuso
- Larghezza: 1170 mm
- Profondità: 520 mm
- Potenza Bruciatore Laterale: 2,1 Kw
- Potenza Totale BBQ: 8,4 Kw



4 FUOCHI

Cod. BG0003013

● CARATTERISTICHE TECNICHE

- 4 Bruciatori – 2,1 Kw ciascuno
- Deflettori in acciaio smaltato
- Pannello comandi in acciaio inox
- Area di cottura: 660 x 330 mm (2 griglie in acciaio smaltato)
- Altezza: 1030 mm coperchio chiuso
- Larghezza: 1260 mm
- Profondità: 520 mm
- Potenza Bruciatore Laterale: 2,1 Kw
- Potenza Totale BBQ: 10,5 Kw



**FORNELLO
LATERALE
SU ENTRAMBE
I MODELLI**



OPTIONAL
3-4 fuochi

- Regolatore di pressione 30 mbar
- Cover in PVC resistente all'acqua
- Vasta gamma di accessori e ricambi

PIANETTI LATERALI
PIEGHEVOLI
SU ENTRAMBE
I MODELLI



CON PIANETTI LATERALI PIEGHEVOLI

4 FUOCHI
PORCELLANATO

Cod. BG0003006 ROSSO

Cod. BG0003005 GRIGIO

● **CARATTERISTICHE TECNICHE**

- 4 bruciatori in acciaio inox - 3,0 kw ciascuno
- Area di cottura 650x420 mm (2 griglie da 325 mm)
- Altezza coperchio chiuso 1158 mm
- 4 deflettori Smaltati a "V"
- Larghezza 1350 mm
- Profondità 560 mm
- Peso: 40 kg
- Pianetti laterali pieghevoli
- Potenza totale barbecue 12 kw



OPTIONAL
4 fuochi

- Regolatore di pressione 30 mbar
- Cover in PVC resistente all'acqua
- Vasta gamma di accessori e ricambi

GENERATION

GENERATION FUNPRO ACCIAIO INOX

GRIGLIA
A "V"



CON FORNELLO LATERALE

4 FUOCHI

Cod. BG0003009

● **CARATTERISTICHE TECNICHE**

- 4 Bruciatori in acciaio inox 304 – 3.5 Kw ciascuno
- Pannello comandi in acciaio inox
- Potente bruciatore laterale 2.9 Kw
- Area di cottura 710 x 490 mm:
griglia smaltata in ghisa scanalata a "V"
- Deflettori in acciaio smaltato nero
- Coperchio inox a doppio strato
- Vano portabombola interno
- Accensione indipendente su ogni bruciatore
- Potenza totale: 17,5 kw
- Altezza coperchio chiuso: 1192 mm
- Larghezza: 1427 mm
- Profondità: 596 mm
- Peso: 59,5 kg

**COPERCHIO INOX
DOPPIO STRATO**



OPTIONAL

- Regolatore di pressione 30 mbar
- Cover in PVC resistente all'acqua
- Vasta gamma di accessori e ricambi



GENERATION

GENERATION FUNPRO PORCELLANATO

GRIGLIA
A "V"



CON FORNELLO LATERALE

4 FUOCHI

Cod. BG0003011

● **CARATTERISTICHE TECNICHE**

- Smaltato nero con fasce grigio scuro
- Pannello comandi in acciaio inox
- 4 Bruciatori in acciaio inox 304 – 3.5 Kw ciascuno
- Potente bruciatore laterale 2.9 Kw
- Area di cottura 710 x 490 mm:
griglia smaltata in ghisa scanalata a "V"
- Deflettori in acciaio smaltato nero
- Coperchio porcellanato a doppio strato
- Vano portabombola interno
- Accensione indipendente su ogni bruciatore
- Potenza totale: 17,5 kw
- Altezza coperchio chiuso: 1192 mm
- Larghezza: 1427 mm
- Profondità: 596 mm
- Peso: 59,5 kg

**COPERCHIO PORCELLANATO
DOPPIO STRATO**



OPTIONAL

- Regolatore di pressione 30 mbar
- Cover in PVC resistente all'acqua
- Vasta gamma di accessori e ricambi





ACCESSORI



**Churrasco Valigetta Chef**

Cod. TRA21198965
Valigetta 8 pezzi
con custodia in pelle

Polywood Churrasco

Cod. TRA21198914
Set da intaglio da 3 pezzi
Manico marrone scuro

**Polywood Churrasco**

Cod. TRA21198915
Set da 6 coltelli
Coltello da bistecca classico
Manico marrone scuro

**Polywood Churrasco**

Cod. TRA21198916
Set da 6 forchette
Forchetta classica
Manico marrone scuro

**Polywood Pizza**

Cod. TRA21198972
Set da 4 pezzi
Coltelli per pizza

**Polywood Churrasco**

Cod. TRA21199909
Set da tavola da 12 pezzi
Coltello spagnolo
Manico marrone scuro

**Polywood Churrasco**

Cod. TRA21198961
Set da intaglio da 3 pezzi
Manico marrone scuro

**Polywood Churrasco**

Cod. TRA21199931
Set da 4 pezzi
Coltello grande

**Churrasco**

Cod. TRA22399037
Set da tavola e intaglio da 10 pezzi
Manico in legno naturale

**Polywood Churrasco**

Cod. TRA21189198
Coltello da carne da 20 cm
Lama alta
Manico marrone scuro

**Polywood Churrasco**

Cod. TRA21190198
Coltello da carne da 20 cm
Lama sottile
Manico marrone scuro



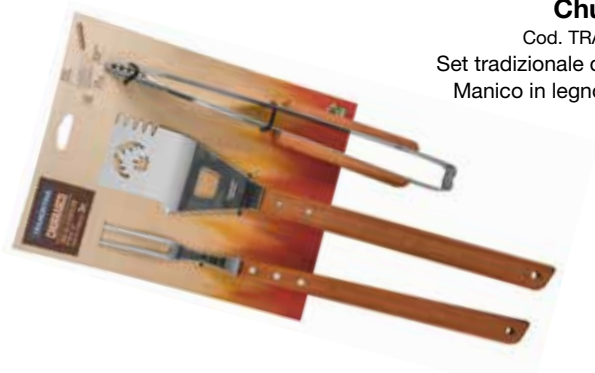

Churrasco
Cod. TRA26499051
Set tradizionale da 3 pezzi
Manico in legno naturale



Churrasco
Cod. TRA26499011
Set di spiedini da 6 pezzi



Churrasco
Cod. TRA26417 055
Spada da 55 cm
Cod. TRA26418065
Spada da 65 cm



Churrasco
Cod. TRA26418085
Spada da 85 cm
Cod. TRA26418105
Spada da 105 cm



Churrasco
Cod. TRA26419075
Spiedo doppio da 75 cm
Cod. TRA26419095
Spiedo doppio da 95 cm



Churrasco
Cod. TRA22299013
Set da intaglio da 2 pezzi
Manico in legno naturale



Churrasco
Cod. TRA26444107
Coltello da scalco 45,8 cm



Churrasco
Cod. TRA26446100
Pinze per griglia



Churrasco
Cod. TRA22847100
Artigli in ABS
Black Collection



Churrasco
Cod. TRA26592100
Spatola
Black Collection 42 cm



Churrasco
Cod. TRA26461100
Spazzola per griglia

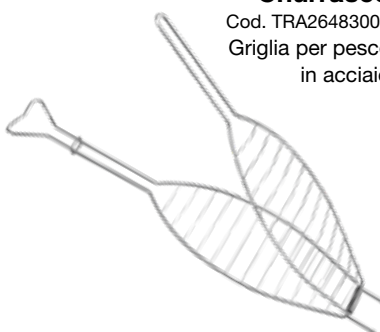

Churrasco
Cod. TRA26483000
Griglia per pesce
in acciaio



Churrasco
Cod. TRA26500029
Supporto per spiedini



**Valigetta
18 pezzi**

Cod. AT0000650



**Valigetta
5 pezzi**

Cod. AT0000550



Pennello Inox

Cod. AT0003300
In acciaio inox spalma
spezie e/o olio



Fornello da Incasso

Cod. AB0004560
SIGNATURE INOX



**Set completo
Porta Spiedini**

Cod. AT0003600



Tool-Set in Legno

Cod. AT0001600
3 PEZZI - 57 cm



Fornello Inox

Cod. BE0001302
DA INCASSO
solo GPL

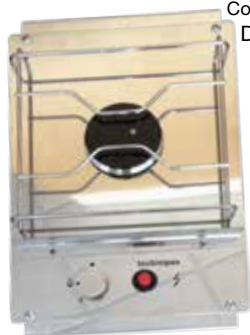

Regolatore

Cod. AT0000150
Di pressione gas a taratura
30 MBar per G.P.L. per bombola



Spazzola

Cod. AT0001000
Per una corretta pulizia della griglia di
cottura Confezione da 1 pezzo



**Maniglia solleva
Griglia e Piastra**

Cod. AT0001500



Guanti Professionali

Cod. AT0005350



Confezione Lava

Cod. AN0000800
Confezione lava igienizzata da Kg. 5



Pizza Stone
Cod. AB0006204
Completo di: piana tonda di diametro cm 33 con telaio Pala in legno e coltello rotante



Pizza Stone
Cod. AB0006204
Completo di: piana tonda di diametro cm 33 con telaio Pala in legno e coltello rotante



Padella "Roasting Tray" in Ghisa Vetrificata
Cod. AT005200



Coperchio in Ghisa Vetrificata per Padella "Roasting Tray"
Cod. AT0005100
Per una corretta pulizia della griglia di cottura Confezione da 1 pezzo



Piastra in Ghisa Vetrificata
Per tutte le linee



Pulitore Griglia in Ghisa
Cod. AT0000700



Pulitore Barbecue
Cod. AT0000800
Adatto per la pulizia di superfici in lamiera, acciaio inox e alluminio



Griglia Pesce
Cod. ACITY0015



PER SERIE BEEFEATER E AUTOPRODUZIONE

Custodia
Per tutti i modelli, in PVC, protegge il barbecue dagli agenti esterni



Girarrosto
Per tutte le linee di barbecue con coperchio cappa forno



Staffe per Incasso
Cod. AB0003800
Per linea BeefEater



Griglia e Piastra Porcellanata



Griglia in Ghisa Vetrificata con Scanalatura
Per linea Autoproduzione e BeefEater



Pietra Ollare
per tutte le linee



Griglia in Ghisa Vetrificata RF
per linea BeefEater



Griglia Supporto Lava



BRUCIATORI
in acciaio inox
e in ghisa per
tutti i modelli

Scaldavivande
per tutte le linee di barbecue
con coperchio cappa forno

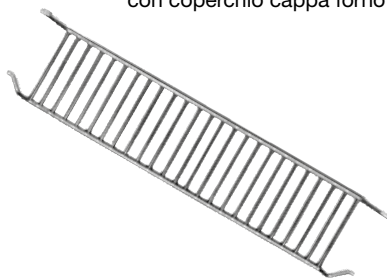

RUBS PER BARBECUE

**RUB
CARIBBEAN**
Cod. ASR000100
Adatta per
pollame



**RUB
LOUISIANA CAJUN**
Cod. ASR000300
Adatta per
carni suine



**RUB
CHIMICHURRI**
Cod. ASR000200
Adatta per
carni bovine



**RUB
MEDITERRANEAN**
Cod. ASR000400
Adatta per pesce



**RUB
PERI PERI**
Cod. ASR000500
Adatta
per pollame



**RUB TEXAS
STEAKHOUSE**
Cod. ASR000600
Adatta per
carni bovine



SCHEMA INGOMBRI PER INCASSO

MODELLI DISCOVERY 1100

[mm]	3 fuochi	4 fuochi	5 fuochi
Larghezza	720	880	1035
Altezza (min.)	280		
Profondità (inclusi 20 mm di luce dal retro)	540		
Margine minimo da retro	30		
Distanza minima da materiali combustibili	450		

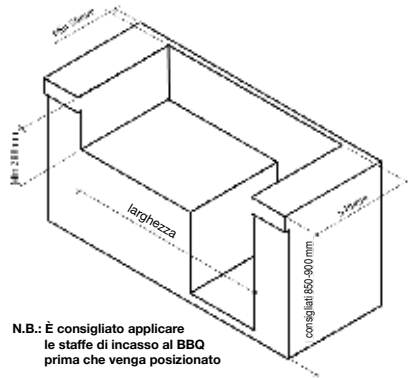

N.B.: È consigliato applicare le staffe di incasso al BBQ prima che venga posizionato

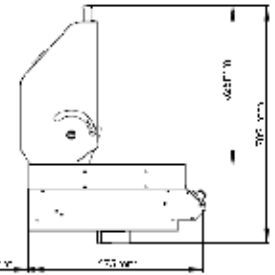
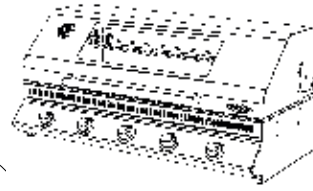
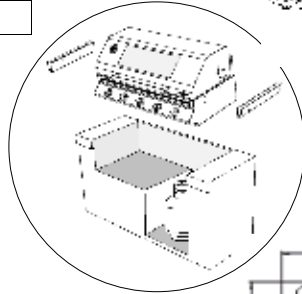

DIMENSIONI GENERALI

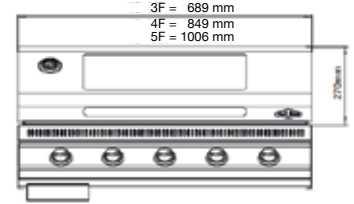
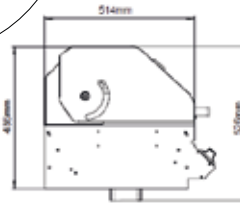

3F = 689 mm
4F = 849 mm
5F = 1006 mm

MODELLI SIGNATURE S3000

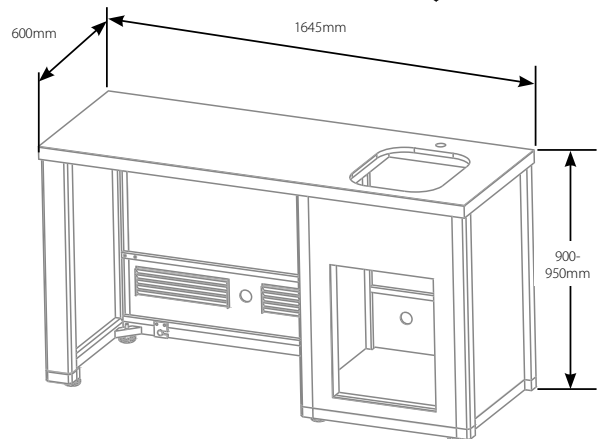
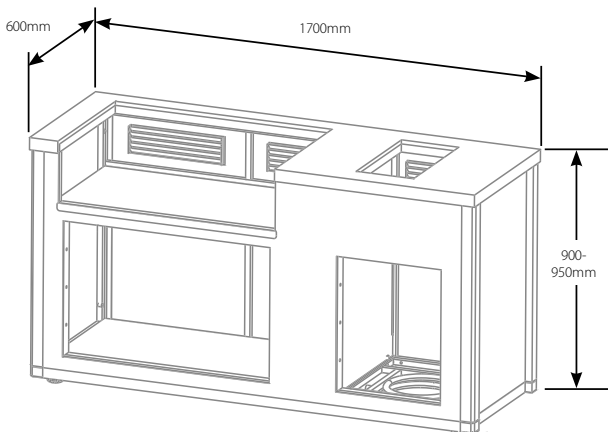
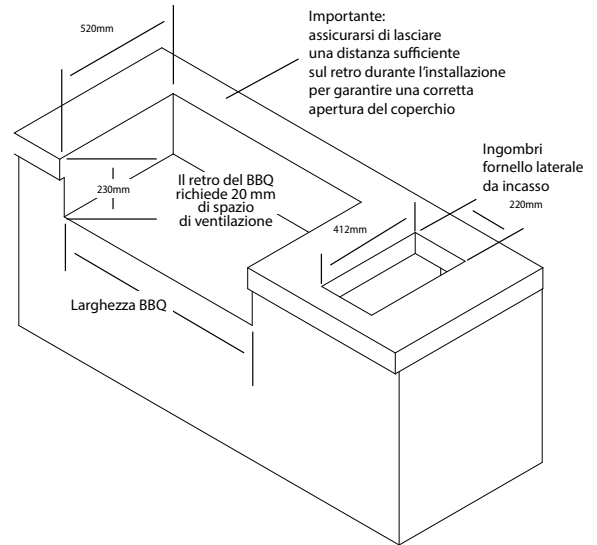
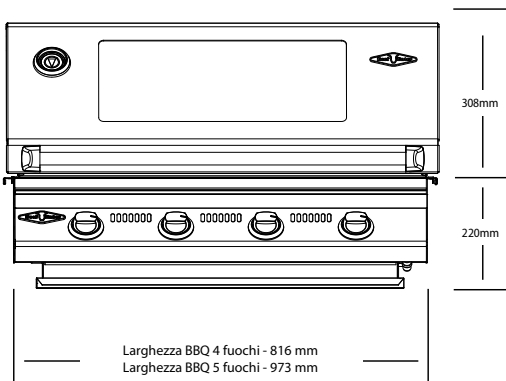

IL BRACERE SpA è un marchio leader nella produzione dei barbecue a gas presente da oltre 40 anni sul mercato a garanzia di una cucina sana, biologica e naturale che nulla vuol togliere agli antichi sapori.

Un'azienda in continuo sviluppo che dal 1980 lavora con passione e ha come obiettivo migliorare sempre i propri prodotti e seguire le esigenze di tutti, per garantire al consumatore prodotti all'avanguardia nel design, nella funzionalità e nella sicurezza.

I nostri prodotti sono studiati per durare a lungo nel tempo e ogni componente della struttura è costruito per superare i test di qualità anche dopo anni di utilizzo.

SCEGLIERE UN BARBECUE IL BRACERE SIGNIFICA:

1. PRATICITÀ D'USO
2. COTTURA SANA E GENUINA DEI CIBI
3. UNA CUCINA COMPLETA DA ESTERNO
4. NIENTE FUMO E PRATICITÀ NELLA PULIZIA
5. L'ALTA QUALITÀ IN TUTTA SICUREZZA
6. LA PIÙ AMPIA GAMMA DI BARBECUE
7. L'EFFICACE ASSISTENZA POST-VENDITA
8. LA CONTINUA RICERCA DI NUOVI DESIGN E NUOVE TECNOLOGIE
9. GARANZIA DEL MIGLIOR RAPPORTO QUALITÀ-PREZZO

Agente

telefono

e.mail



IL BRACERE SpA
Via Ovella, 33
47893 Valdragone
Repubblica San Marino

www.ilbracere.com

T. 0549 906142 r.a.
F. 0549 875633
E. info@ilbracere.com

FOLLOW US 

